

# AMM.NE COM.LE DI UBIALE CLANEZZO

## PROVINCIA DI BERGAMO

Timbro

VARIANTI

Ind	Data	En	Modifiche
01	09/07/2014	PTS	AGGIORNAMENTO GENERALE
Ind	Data	En	Modifiche

Progetto :   <p><b>P.I. PAPETTI STEFANO</b>  <small>PROGETTAZIONE IMPIANTI ELETTRICI CIVILI ED INDUSTRIALI</small>          P.I. 02328260167          C.F. PPTSFN68D170245T          TEL. 035/33.72.88          CEL. 347.29.07.030</p> <p>VIA SARDEGNA, 2 – DALMINE (BG)          UFFICIO VIA CAVALLERI, 7 – LEVATE (BG)</p>	Committente: AMM.NE COM.LE DI UBIALE CLANEZZO VIA PAPA GIOVANNI XXIII UBIALE CLANEZZO (BG)		
	RIQUALIFICAZIONE DI PERCORSI STORICI PEDONALI E DELLA VIABILITA' COMUNALE		E
	Titolo SCHEMI ELETTRICI		
Progetto nr. 140631P	Data GIUGNO 2014		

FOGLIO N	DESCRIZIONE	REVISIONI					
		1	2	3	4	5	6
0	INDICE/COPERTINA						
A	FRONTE QUADRO						
B	CARATTERISTICHE QUADRO						
1	SCHEMA DI POTENZA						

INDICE

		<b>P.I. PAPETTI STEFANO</b> PROGETTAZIONE IMPIANTI ELETTRICI VIA SARDEGNA, 2 - DALMINE (BG) UFFICIO VIA CAVALLERI, 7 - LEVATE (BG) P.I. 02328260167 CF. PPTSFN680170245T TEL. 035/33.72.88		RIQUALIFICAZIONE DI PERCORSI STORICI PEDONALI E DELLA VIABILITA' COMUNALE
<b>COMMITTENTE</b>		AMM.NE COM.LE DI UBLIALE CLANEZZO		
VIA : VIA PAPA GIOVANNI XXIII		COMUNE DI : UBLIALE CLANEZZO		PROVINCIA : BG
<b>TITOLO DEL DISEGNO</b>		<b>QUADRO ELETTRICO</b> <b>PROTEZIONE GENERALE</b>		DATA : GIU. 2014 SCALA
<b>MODIFICHE</b>		NOME FILE UBIO3-0	DISEGNATO DA STEFY	TAVOLA NR. 03
NR.1 IN DATA .....	NR.3 IN DATA .....	NR.2 IN DATA .....	NR.4 IN DATA .....	<small>DISEGNO NON RIPRODUCIBILE ANCHE PARZIALMENTE SENZA ESPRESSA AUTORIZZAZIONE</small>

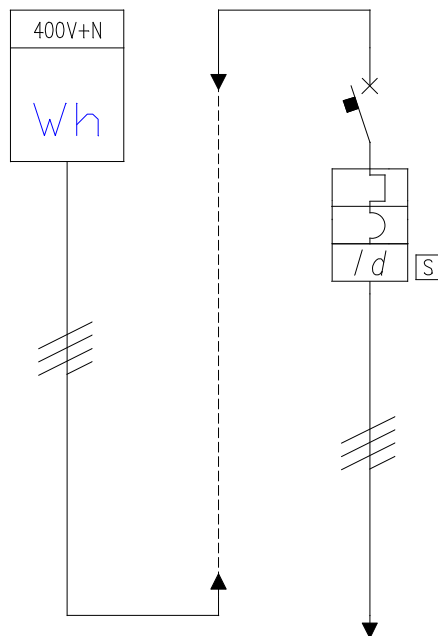

NUMERAZIONE CIRCUITO													
DESCRIZIONE UTENZA						QUADRO ELETTRICO DI COMANDO							
INTERRUTTORE	CASA COST. TIPO												
	PORTATA	A				4X32 Id=0,3 Sel							
	REGOLAZ. Ith	A				32							
	REGOLAZ Im	A				CURVA C							
	P.d.i / RINF.	KA				10							
FUSIBILI	TIPO												
	PORTATA	A											
CONTATTORE	TIPO												
	PORTATA	A											
RELE TERMICO	TIPO												
	PORTATA	A											
TRASFORMATORE DI TENSIONE	V												
TRASFORMATORE DI CORRENTE	A												
AMPEROMETRO	A												
VOLTMETRO	V												
SEZIONE LINEA	MMQ					4(1X10)+PE							
TIPO LINEA / LUNGHEZZA LINEA						FG70R							

**P.I. PAPERETTI STEFANO**  
 PROGETTAZIONE IMPIANTI ELETTRICI  
 VIA SARTEGNA, 2 - DALMINE (BG)  
 UFFICIO VIA CAVALLERI, 7 - LEVATE (BG)  
 P.I. 02328260167  
 C.F. PPT3F680170245T  
 TEL. 035/33.72.88

CLIENTE: AMM.NE COM.LE DI  
 UBIALE CLANEZZO  
 PROVINCIA DI BERGAMO  
 RIQUALIFICAZIONE DI PERCORSI STORICI PEDONALI E  
 DELLA VIABILITA' COMUNALE

OGGETTO: QUADRO ELETTRICO PROTEZIONE  
 GENERALE

FILE: UBIO3-1  
 FOGLIO 1

DATA: GIU. 2014  
 TAVOLA 03

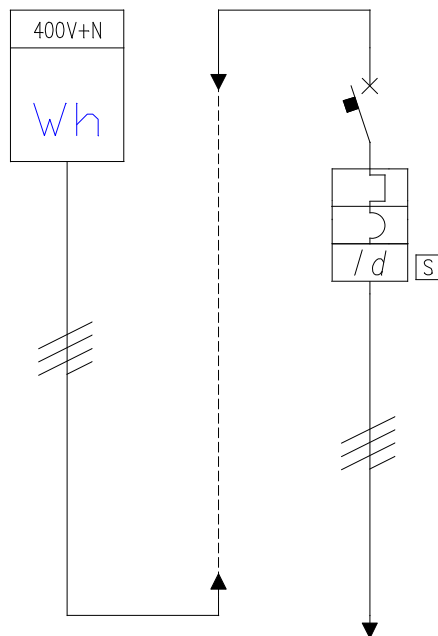

NUMERAZIONE CIRCUITO														
DESCRIZIONE UTENZA						QUADRO ELETTRICO DI COMANDO								
INTERRUTTORE	CASA COST. TIPO													
	PORTATA	A				4X32 Id=0,3 Sel								
	REGOLAZ. Ith	A				32								
	REGOLAZ Im	A				CURVA C								
	P.d.i / RINF.	KA				10								
FUSIBILI	TIPO													
	PORTATA	A												
CONTATTORE	TIPO													
	PORTATA	A												
RELE TERMICO	TIPO													
	PORTATA	A												
TRASFORMATORE DI TENSIONE	V													
TRASFORMATORE DI CORRENTE	A													
AMPEROMETRO	A													
VOLTMETRO	V													
SEZIONE LINEA	MMQ					4(1X10)+PE								
TIPO LINEA / LUNGHEZZA LINEA						FG70R								

**P.I. PAPERETTI STEFANO**  
 PROGETTAZIONE IMPIANTI ELETTRICI  
 VIA SARTEGNA, 2 - DALMINE (BG)  
 UFFICIO VIA CAVALLERI, 7 - LEVATE (BG)  
 P.I. 02328260167  
 C.F. PPT3F680170245T  
 TEL. 035/33.72.88

CLIENTE: AMM.NE COM.LE DI UBIALE CLANEZZO  
 PROVINCIA DI BERGAMO  
 RIQUALIFICAZIONE DI PERCORSI STORICI PEDONALI E DELLA VIABILITA' COMUNALE

OGGETTO: QUADRO ELETTRICO PROTEZIONE GENERALE

FILE: UBIO3-1  
 FOGLIO 1

DATA: GIU. 2014  
 TAVOLA 03

FOGLIO N	DESCRIZIONE	REVISIONI					
		1	2	3	4	5	6
0	INDICE/COPERTINA						
A	FRONTE QUADRO						
1	SCHEMA DI POTENZA						
2	LEGENDA						
INDICE							

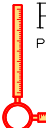
**P.I. PAPETTI STEFANO**  
 PROGETTAZIONE IMPIANTI ELETTRICI  
 VIA SARDEGNA, 2 - DALMINE (BG)  
 UFFICIO VIA CAVALLERI, 7 - LEVATE (BG)  
 P.I. 02328260167  
 C.F. PPTSPN6801170245T  
 TEL. 035/33.72.88

RIQUALIFICAZIONE DI PERCORSI STORICI PEDONALI E DELLA VIABILITA' COMUNALE

COMMITTENTE AMM.NE COM.LE DI UBLIALE CLANEZZO

VIA : VIA PAPA GIOVANNI XXIII | COMUNE DI : UBLIALE CLANEZZO | PROVINCIA : BG

TITOLO DEL DISEGNO QUADRO ELETTRICO DI COMANDO DATA : GIU. 2014

SCALA

<b>MODIFICHE</b>		NOME FILE	DISEGNATO DA	TAVOLA NR.
NR.1 IN DATA .....	NR.3 IN DATA .....	UBI04-0	STEFY	04
NR.2 IN DATA .....	NR.4 IN DATA .....	DISEGNO NON RIPRODUCIBILE ANCHE PARZIALMENTE SENZA ESPRESSA AUTORIZZAZIONE		

# FRONTE QUADRO

VISTA FRONTALE

VISTA LATERALE

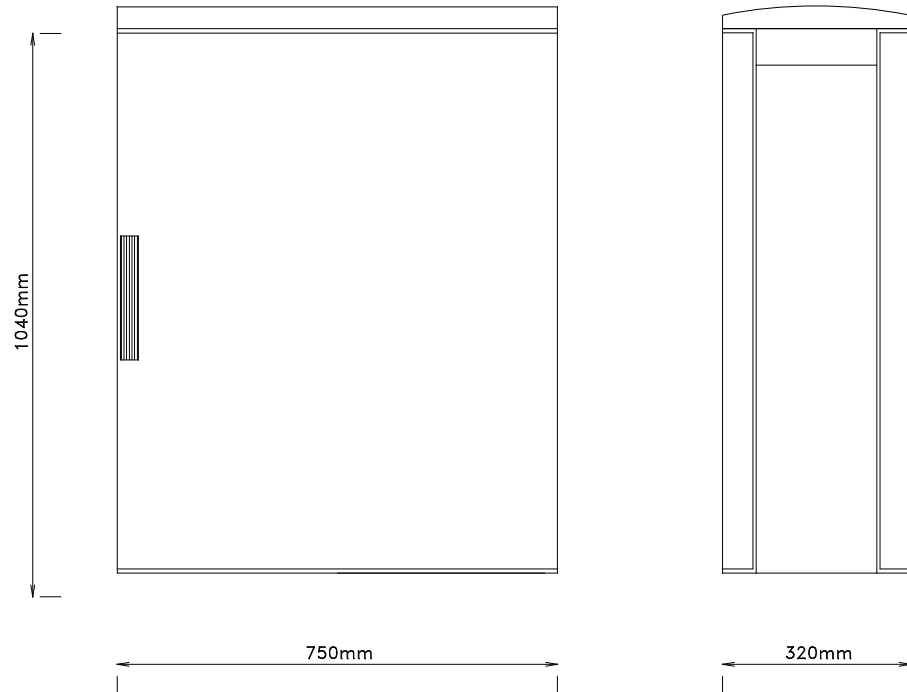

- ARMADIO A PAVIMENTO IN VETRORESINA
- ALTEZZA TOTALE 1040mm
- LARGHEZZA 840mm
- PROFONDITA' 320mm
- PORTA CIECA
- GRADO DI PROTEZIONE IP44
- VENTILAZIONE NATURALE
- COLLEGAMENTI:  
DOVE NON SPECIFICATO  
SARANNO IN CAVO TIPO  
N07V-K
- SEZIONE MINIMA:  
4mmq PER GLI INTERR.  
MODULARI  
COMUNQUE NON INFERIORE  
ALLA LINEA IN USCITA A  
VALLE DELL'APPARECCHIO

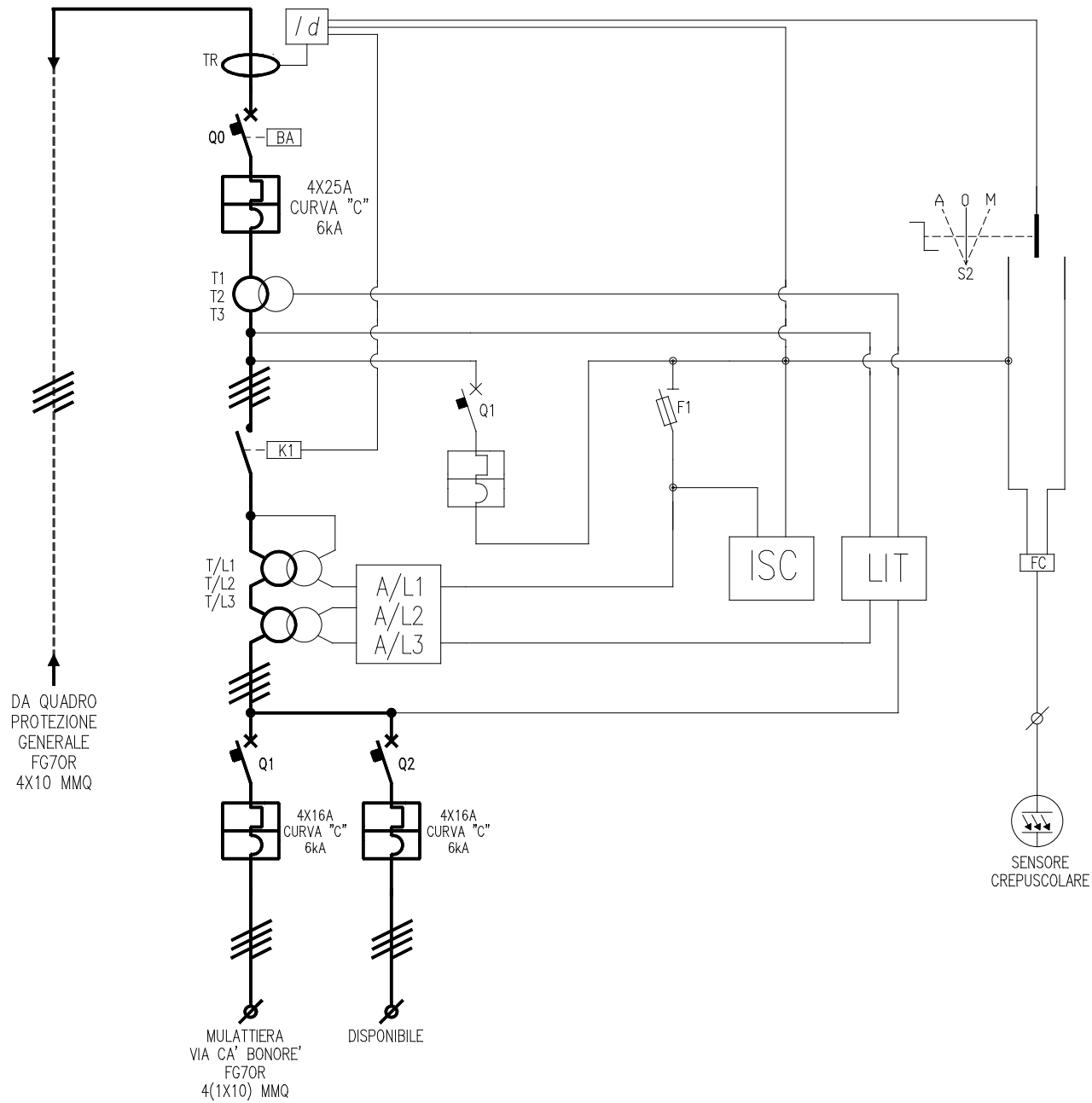

P.I. PAPETTI STEFANO

PROGETTAZIONE IMPIANTI ELETTRICI  
VIA SARDEGNA 2 - BALMINE (BG)  
UFFICIO VIA CAVALIERI, 7 - LEVATE (BG)

P.I. 02328260167  
CF. PPT3F1660170245T  
TEL. 035/537236

CLIENTE:

AMM.NE COM.LE DI  
UBIALE CLANEZZO  
PROVINCIA DI BERGAMO

RIQUALIFICAZIONE DI PERCORSI STORICI PEDONALI E  
DELLA VIABILITA' COMUNALE

OGGETTO:

QUADRO ELETTRICO  
DI COMANDO

FILE: UBI04-1

DATA: GIU. 2014

FOGLIO 1

TAVOLA 04

## LEGENDA SIMBOLI

ISC	ALIMENTATORE CON LED DI SEGNALAZIONE
LIT	MODULO A MICROPROCESSORE
Q0	INTERRUTTORE GENERALE
T1-T3	TRASFORMATORI AMPEROMETRICI
T/L1-T/L3	UNITA' DI REGOLAZIONE
A/L1 - A/L2	SCHEDE RELE DI REGOLAZIONE
F1	FUSIBILE AUSILIARI
Q1	INTERRUTTORE AUSILIARIO
TR	TOROIDE DIFFERENZIALE
ID	DIFFERENZIALE A RIARMO AUTOMATICO
K1	CONTATTORE DI LINEA
BA	BOBINA DI SGANCIO
S2	SELETTORE ACCENSIONE IMPIANTO MAN/O/AUT
FC	INTERRUTTORE CREPUSCOLARE
Q2-Q5	INTERRUTTORE PROTEZIONE LINEE LAMPAD